

# ÖRGADESK TRENNWANDSYSTEME

SCHUTZ DER UNS VERBINDET.



MADE IN AUSTRIA

# EINFACH. FLEXIBEL. GRENZENLOS.

ORGADESK Trennwandsysteme sind **universell und flexibel** gestaltbar, weshalb sie rasch und ohne komplexen Montageaufwand problemlos in nahezu jede vorhandene Infrastruktur eingebunden werden können.

ORGADESK ist wie **ARISTO** und **Geodreieck®** eine namhafte Marke der GEOtec Schul- und Bürowaren GmbH, Österreichs bedeutendstem Hersteller von Zeichengeräten.

Das gesamte ORGADESK Sortiment wird im Haus regional in **Wörgl, Tirol** produziert und so sind wir in der Lage, sehr kurzfristig zu liefern.

Gerade die Ereignisse um COVID-19 verdeutlichen, welche Bedeutung **hygieneschützende Trennwandsysteme** zum Erhalt der Betriebsfähigkeit und für das Aufrechterhalten des gesellschaftlichen Lebens haben.

Ob im **Büro**, im **stationären Handel**, in **Service- und Beratungsstellen**, in **Gesundheits- und Bildungseinrichtungen** oder in der **Gastronomie/Hotellerie**,... ORGADESK Trennwandsysteme bieten einen **effizienten Hygieneschutz für Kunden, Gäste und Mitarbeiter** vor gesundheitsgefährdenden Viren und Infektionen.



# MOBILER HYGIENESCHUTZ

Kleinformatiger Mobiler Hygieneschutz für die Verkaufs- und Beratungstätigkeit.

Seit Einsetzen der ersten COVID-19 Phase ist unser mobiler Hygieneschutz unerlässlicher Bestandteil im Thekenbereich von Beratungs- und Verkaufsstellen.

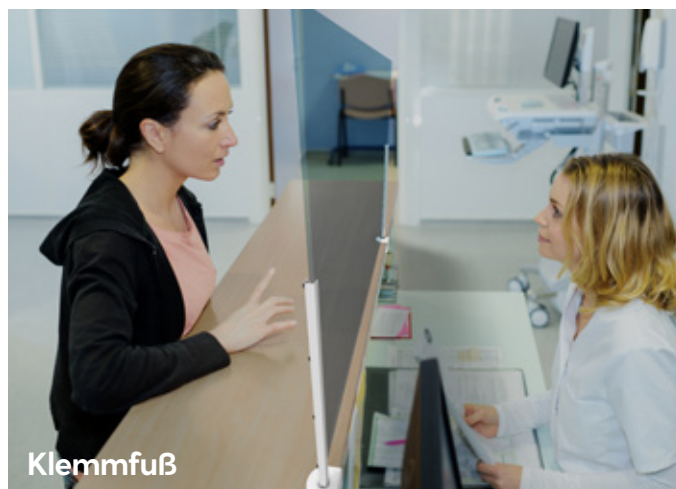

## Basismodul Klemmfuß

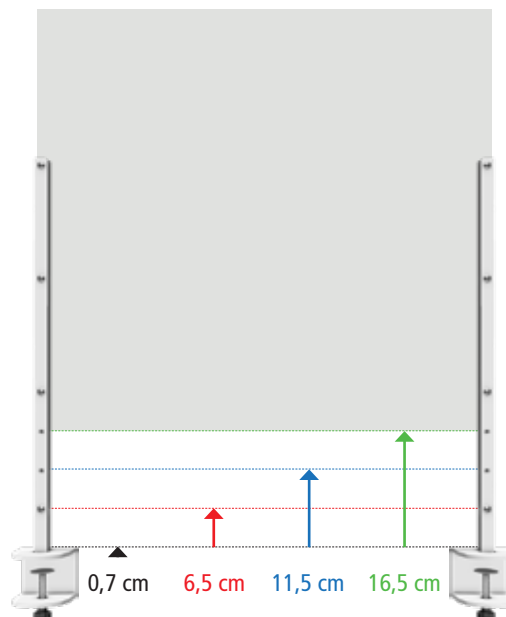

## Basismodul Standfuß

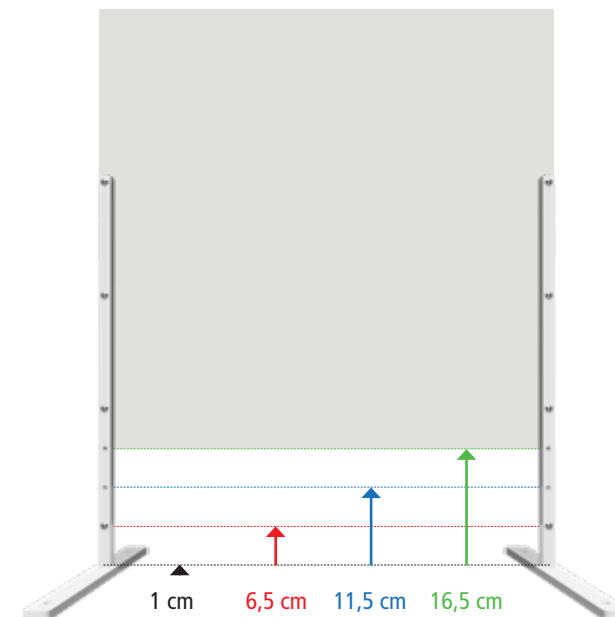

Die **Durchreichhöhe** kann nach Bedarf in 4 verschiedenen Stufen eingestellt werden. Minimum ist 1 cm / 0,7 cm zur Kabeldurchführung oder bis zu 16,5 cm für Dokumente, Pakete, Kleidung, etc.

Art-Nr.	Systemmaß (BxHxT mm)	Gewicht	€ Preis*
OTK06060	600 / 600 / 70	3.905 g	131,40
OTK06080	600 / 800 / 70	4.690 g	146,60
OTK08060	800 / 600 / 70	4.762 g	146,60
OTK08080	800 / 800 / 70	5.833 g	167,10
OTK10060	1.000 / 600 / 70	5.618 g	162,10
OTK10080	1.000 / 800 / 70	6.975 g	187,60

Art-Nr.	Systemmaß (BxHxT mm)	Gewicht	€ Preis*
OTS06060	600 / 600 / 300	4.589 g	117,30
OTS06080	600 / 800 / 300	5.446 g	132,50
OTS08060	800 / 600 / 300	5.446 g	132,50
OTS08080	800 / 800 / 300	6.588 g	153,00
OTS10060	1.000 / 600 / 300	6.303 g	148,00
OTS10080	1.000 / 800 / 300	7.731 g	173,40

\*Empfohlene VK-Preise exkl. 20% MwSt. je Trennwandsystem

# BASISMODUL Klemmfuß

## Produktdetails

- 1 Transparente Trennwandscheibe aus 6 mm Acrylglas
- 2 Klemmfüße aus silberfarbenen pulverbeschichtetem Stahl
- Durchreichhöhe verstellbar = 0,7 / 6,5 / 11,5 / 16,5 cm über Gesamtbreite
- Einfache und rasche Montage
- Schraubklemmbefestigung für Tischplatten bis 4,7 cm
- Inklusive Montageanleitung und Montagewerkzeug
- Hochtransparentes, formstabiles Material, besonders schlag- und bruchfest
- Variabel ergänzbar mit diversen Erweiterungsmodulen
- Geringes Lagervolumen (flach stapelbar)

### Standard Systemmaße:

↔ Systembreite: 60, 80, 100, 120, 140, 160, 180 cm

↑↓ Systemhöhe: 60 oder 80 cm

↑ Durchreichhöhe: 0,7 / 6,5 / 11,5 / 16,5 cm

Kein passendes Maß dabei? Für Sonderanfertigungen kontaktieren Sie bitte unseren Kundenservice unter [info@geotec.gmbh](mailto:info@geotec.gmbh)

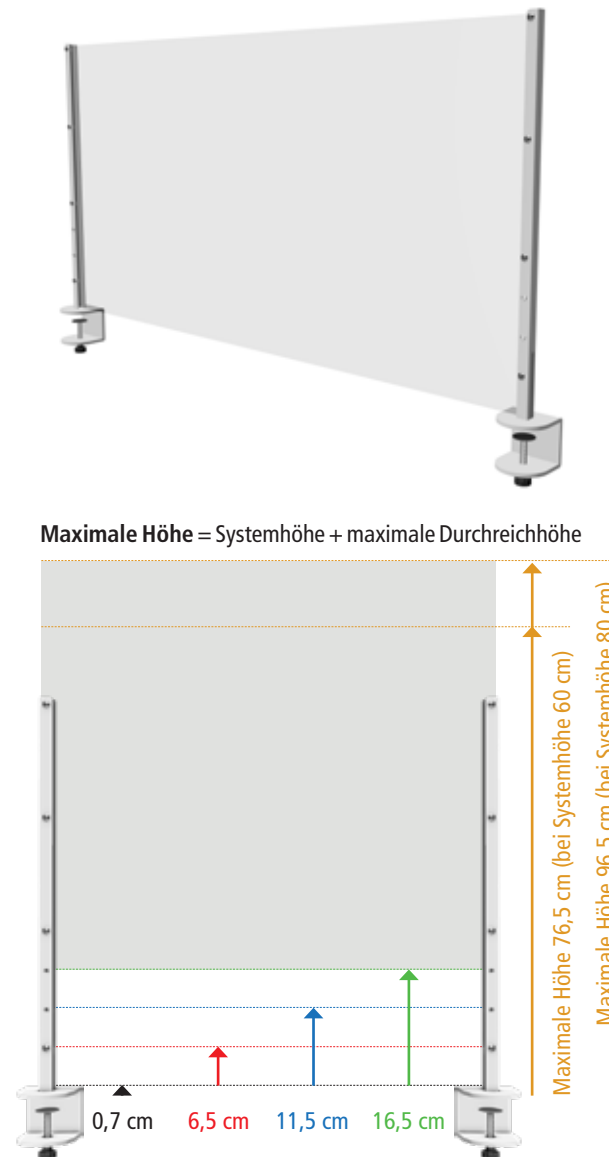
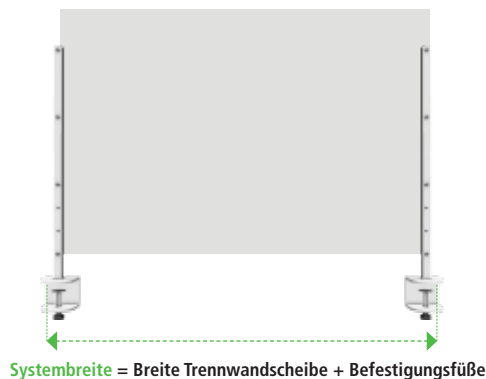

Die **Durchreichhöhe** kann nach Bedarf in 4 verschiedenen Stufen eingestellt werden. Minimum ist 0,7 cm zur Kabeldurchführung oder bis zu 16,5 cm für Dokumente, Pakete, Kleidung, etc.

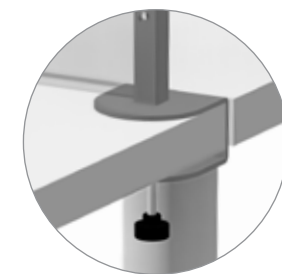
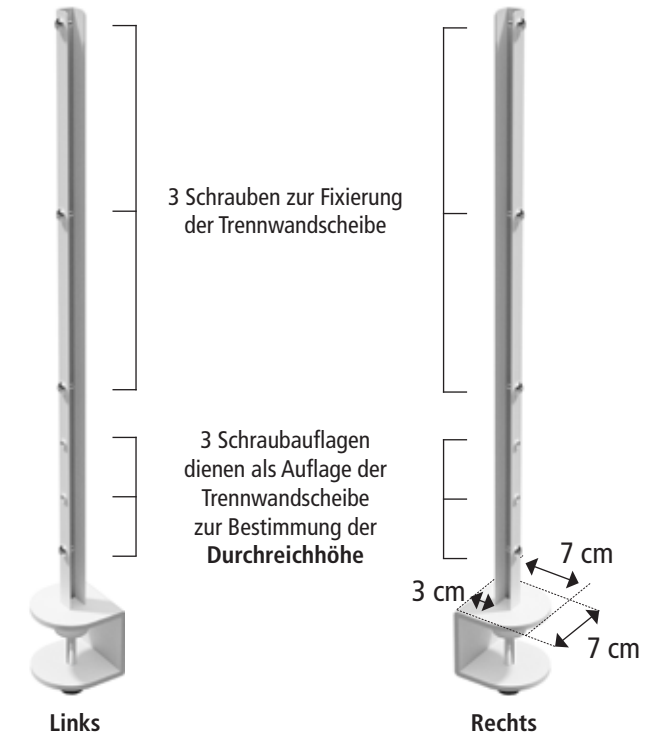

Schraubklemmbefestigung für Tischplatten bis zu 4,7 cm.

# ERWEITERUNGSMODULE Klemmfuß

## Produktdetails

Mit dem Erweiterungsmodul **Längenerweiterung 180°** und den Erweiterungsmodulen **Winkelerweiterung 90° Links & Rechts** in **Kombination mit dem Basismodul** kann unser Trennwandsystem beliebig ergänzt und jederzeit erweitert werden.

- 1 Transparente Trennwandscheibe aus 6 mm Acrylglas
- 1 Standfuß aus silberfarben pulverbeschichtetem Stahl
- Mehr Details zum Material siehe Basismodul

**WICHTIG: Erweiterungsmodule können nur in Verbindung mit einem Basismodul verwendet werden.**

### Standard Systemmaße 180°:

↔ Systembreite: 60, 80, 100, 120, 140, 160, 180 cm

↑↓ Systemhöhe: 60 oder 80 cm

⊥ Durchreichhöhe: 0,7 / 6,5 / 11,5 / 16,5 cm

### Standard Systemmaße 90°:

↔ Systembreite: 60, 80, 100 cm

↑↓ Systemhöhe: 60 oder 80 cm

⊥ Durchreichhöhe: 0,7 / 6,5 / 11,5 / 16,5 cm

**Kein passendes Maß dabei?** Für Sonderanfertigungen kontaktieren Sie bitte unseren Kundenservice unter [info@geotec.gmbh](mailto:info@geotec.gmbh)

## Längenerweiterung 180°



## Winkelerweiterung 90° Links & Rechts



# BASISMODUL Standfuß

## Produktdetails

- 1 Transparente Trennwandscheibe aus 6 mm Acrylglas
- 2 Standfüße aus silberfarben pulverbeschichtetem Stahl
- Durchreichhöhe verstellbar = 1 / 6,5 / 11,5 / 16,5 cm über Gesamtbreite
- Einfache und rasche Montage
- Inklusive Montageanleitung und Montagewerkzeug
- Hochtransparentes, formstabiles Material, besonders schlag – und bruchfest
- Variabel ergänzbar mit diversen Erweiterungsmodulen
- Geringes Lagervolumen (flach stapelbar)

### Standard Systemmaße:

↔ Systembreite: 60, 80, 100, 120, 140, 160, 180 cm

↑ Systemhöhe: 60 oder 80 cm

↑ Durchreichhöhe: 1 / 6,5 / 11,5 / 16,5 cm

Kein passendes Maß dabei? Für Sonderanfertigungen kontaktieren Sie bitte unseren Kundenservice unter [info@geotec.gmbh](mailto:info@geotec.gmbh)



Systembreite = Breite Trennwandscheibe + Befestigungsfüße

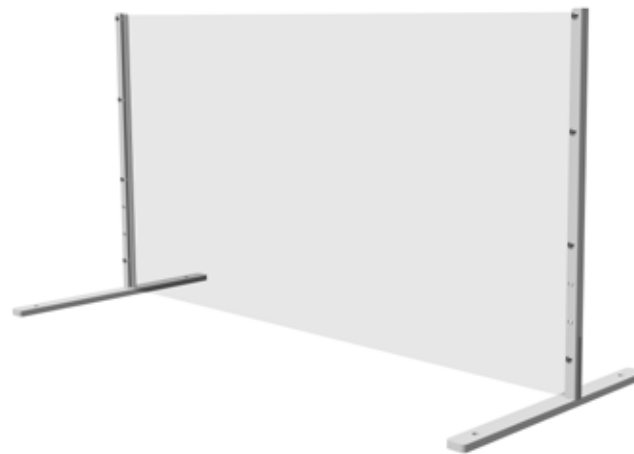

Die **Durchreichhöhe** kann nach Bedarf in 4 verschiedenen Stufen eingestellt werden. Minimum ist 1 cm zur Kabeldurchführung oder bis zu 16,5 cm für Dokumente, Pakete, Kleidung, etc.

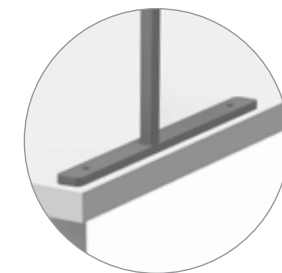
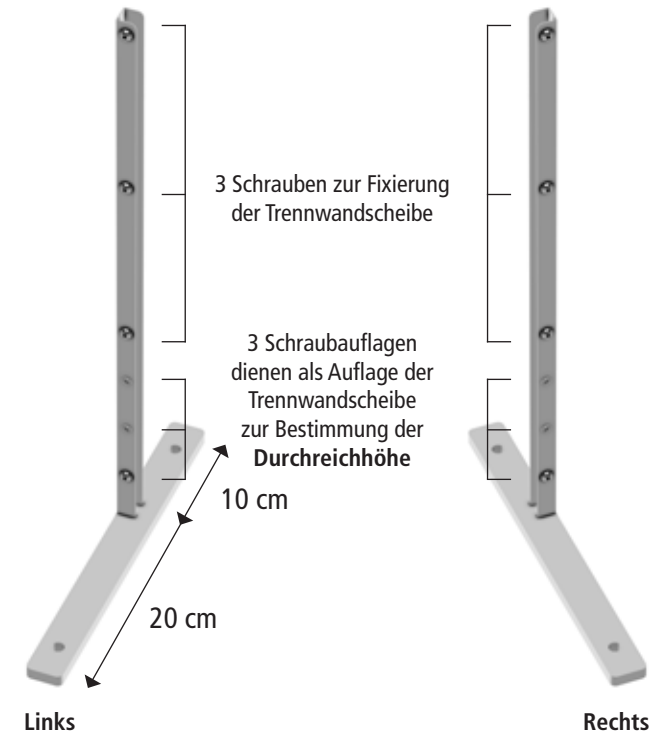
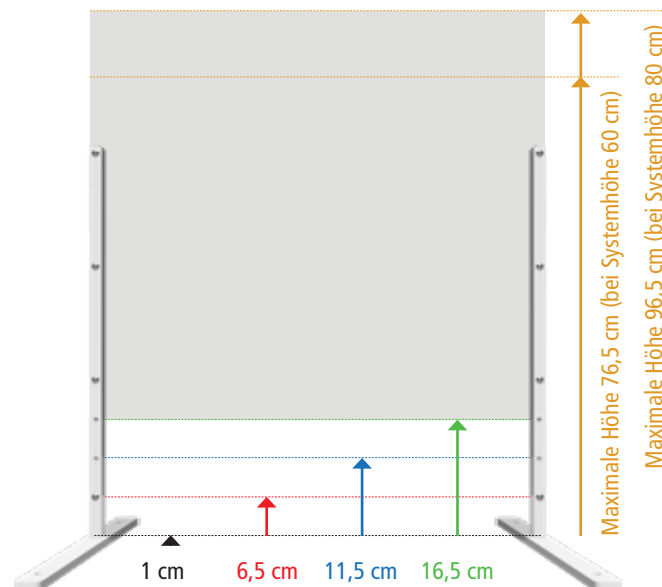

Unser Trennwandsystem mit Standfüßen kann einfach und flexibel auf der Tischplatte positioniert werden.

# ERWEITERUNGSMODULE Standfuß

## Produktdetails

Mit dem Erweiterungsmodul **Längenerweiterung 180°** und den Erweiterungsmodulen **Winkelerweiterung 90° Links & Rechts** in Kombination mit dem Basismodul kann unser Trennwandsystem beliebig ergänzt und jederzeit erweitert werden.

- 1 Transparente Trennwandscheibe aus 6 mm Acrylglas
- 1 Standfuß aus silberfarben pulverbeschichtetem Stahl
- Mehr Details zum Material siehe Basismodul

**WICHTIG: Erweiterungsmodule können nur in Verbindung mit einem Basismodul verwendet werden.**

### Standard Systemmaße 180°:

↔ Systembreite: 60, 80, 100, 120, 140, 160, 180 cm

↑↓ Systemhöhe: 60 oder 80 cm

⊥ Durchreichhöhe: 1 / 6,5 / 11,5 / 16,5 cm

### Standard Systemmaße 90°:

↔ Systembreite: 60, 80, 100 cm

↑↓ Systemhöhe: 60 oder 80 cm

⊥ Durchreichhöhe: 1 / 6,5 / 11,5 / 16,5 cm

**Kein passendes Maß dabei?** Für Sonderanfertigungen kontaktieren Sie bitte unseren Kundenservice unter [info@geotec.gmbh](mailto:info@geotec.gmbh)

## Längenerweiterung 180°

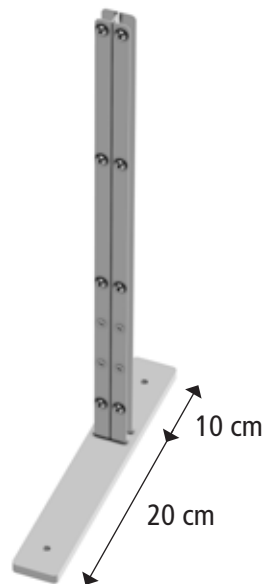

## Winkelerweiterung 90° Links & Rechts

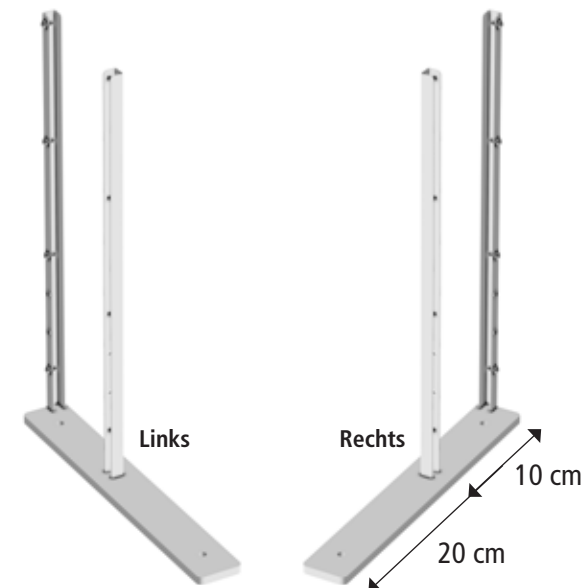

# Preise Trennwandsysteme Klemmfuß

## Basismodul Klemmfuß

Bestehend aus 2 Klemmfüßen (Links&Rechts) , 1 Trennwandscheibe

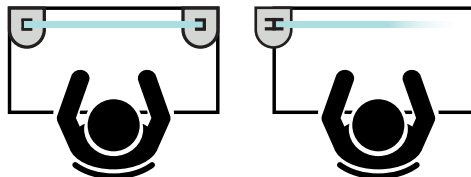

Art-Nr.	Systemmaß (BxHxT mm)	Gewicht (Gramm)	VE	€ Preis*
OTK06060	600 / 600 / 70	3.905	1	131,40
OTK06080	600 / 800 / 70	4.690	1	146,60
OTK08060	800 / 600 / 70	4.762	1	146,60
OTK08080	800 / 800 / 70	5.833	1	167,10
OTK10060	1.000 / 600 / 70	5.618	1	162,10
OTK10080	1.000 / 800 / 70	6.975	1	187,60
OTK12060	1.200 / 600 / 70	6.475	1	177,30
OTK12080	1.200 / 800 / 70	8.117	1	208,00
OTK14060	1.400 / 600 / 70	7.332	1	192,80
OTK14080	1.400 / 800 / 70	9.188	1	228,50
OTK16060	1.600 / 600 / 70	8.117	1	208,00
OTK16080	1.600 / 800 / 70	10.331	1	248,90
OTK18060	1.800 / 600 / 70	8.974	1	223,50
OTK18080	1.800 / 800 / 70	11.473	1	269,40

## Erweiterungsmodul Klemmfuß 180°

Bestehend aus 1 Klemmfuß (180°) , 1 Trennwandscheibe

Art-Nr.	Systemmaß (BxHxT mm)	Gewicht (Gramm)	VE	€ Preis*
OTK06060-180	600 / 600 / 70	3.659	1	119,10
OTK06080-180	600 / 800 / 70	4.516	1	134,30
OTK08060-180	800 / 600 / 70	4.516	1	134,30
OTK08080-180	800 / 800 / 70	5.658	1	154,70
OTK10060-180	1.000 / 600 / 70	5.373	1	149,80
OTK10080-180	1.000 / 800 / 70	6.801	1	175,20
OTK12060-180	1.200 / 600 / 70	6.229	1	165,00
OTK12080-180	1.200 / 800 / 70	7.943	1	195,70
OTK14060-180	1.400 / 600 / 70	7.086	1	180,50
OTK14080-180	1.400 / 800 / 70	9.085	1	216,10
OTK16060-180	1.600 / 600 / 70	7.943	1	195,70
OTK16080-180	1.600 / 800 / 70	10.156	1	236,60
OTK18060-180	1.800 / 600 / 70	8.728	1	211,20
OTK18080-180	1.800 / 800 / 70	11.299	1	257,00

\*Empfohlene VK-Preise exkl. 20% MwSt.

**GRATIS Versand bis Systembreite 1.000 mm**  
Frachtkosten ab einer Systembreite von 1.000 mm: € 40,00



# Preise Trennwandsysteme Klemmfuß

## Erweiterungsmodul Klemmfuß 90° Links

Bestehend aus 1 Klemmfuß (90° Links) , 1 Trennwandscheibe

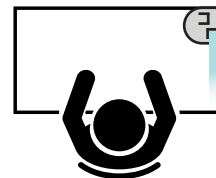
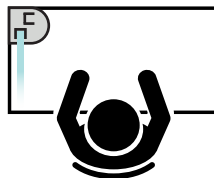

## Erweiterungsmodul Klemmfuß 90° Rechts

Bestehend aus 1 Klemmfuß (90° Rechts) , 1 Trennwandscheibe

Art-Nr.	Systemmaß (BxHxT mm)	Gewicht (Gramm)	VE	€ Preis*
OTK06060-90L	600 / 600 / 70	3.445	1	119,10
OTK06080-90L	600 / 800 / 70	4.159	1	134,30
OTK08060-90L	800 / 600 / 70	4.230	1	134,30
OTK08080-90L	800 / 800 / 70	5.301	1	154,70
OTK10060-90L	1.000 / 600 / 70	5.087	1	149,80
OTK10080-90L	1.000 / 800 / 70	6.444	1	175,20

Art-Nr.	Systemmaß (BxHxT mm)	Gewicht (Gramm)	VE	€ Preis*
OTK06060-90R	600 / 600 / 70	3.445	1	119,10
OTK06080-90R	600 / 800 / 70	4.159	1	134,30
OTK08060-90R	800 / 600 / 70	4.230	1	134,30
OTK08080-90R	800 / 800 / 70	5.301	1	154,70
OTK10060-90R	1.000 / 600 / 70	5.087	1	149,80
OTK10080-90R	1.000 / 800 / 70	6.444	1	175,20

\*Empfohlene VK-Preise exkl. 20% MwSt.

**GRATIS Versand bis Systembreite 1.000 mm**  
**Frachtkosten ab einer Systembreite von 1.000 mm: € 40,00**

# Preise Trennwandsysteme Standfuß

## Basismodul Standfuß

Bestehend aus 2 Standfüßen (Links&Rechts) , 1 Trennwandscheibe

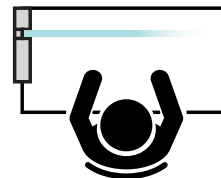
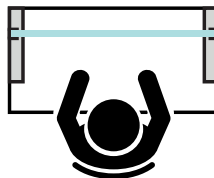

## Erweiterungsmodul Standfuß 180°

Bestehend aus 1 Standfuß (180°) , 1 Trennwandscheibe

Art-Nr.	Systemmaß (BxHxT mm)	Gewicht (Gramm)	VE	€ Preis*
OTS06060	600 / 600 / 300	4.589	1	117,30
OTS06080	600 / 800 / 300	5.446	1	132,50
OTS08060	800 / 600 / 300	5.446	1	132,50
OTS08080	800 / 800 / 300	6.588	1	153,00
OTS10060	1.000 / 600 / 300	6.303	1	148,00
OTS10080	1.000 / 800 / 300	7.731	1	173,40
OTS12060	1.200 / 600 / 300	7.159	1	163,20
OTS12080	1.200 / 800 / 300	8.873	1	193,90
OTS14060	1.400 / 600 / 300	8.016	1	178,70
OTS14080	1.400 / 800 / 300	10.015	1	214,40
OTS16060	1.600 / 600 / 300	8.873	1	193,90
OTS16080	1.600 / 800 / 300	11.086	1	234,80
OTS18060	1.800 / 600 / 300	9.658	1	209,40
OTS18080	1.800 / 800 / 300	12.229	1	255,30

Art-Nr.	Systemmaß (BxHxT mm)	Gewicht (Gramm)	VE	€ Preis*
OTS06060-180	600 / 600 / 300	3.941	1	109,30
OTS06080-180	600 / 800 / 300	4.798	1	124,50
OTS08060-180	800 / 600 / 300	4.798	1	124,50
OTS08080-180	800 / 800 / 300	5.940	1	144,90
OTS10060-180	1.000 / 600 / 300	5.655	1	140,00
OTS10080-180	1.000 / 800 / 300	7.083	1	165,40
OTS12060-180	1.200 / 600 / 300	6.511	1	155,20
OTS12080-180	1.200 / 800 / 300	8.225	1	185,90
OTS14060-180	1.400 / 600 / 300	7.368	1	170,70
OTS14080-180	1.400 / 800 / 300	9.367	1	206,30
OTS16060-180	1.600 / 600 / 300	8.225	1	185,90
OTS16080-180	1.600 / 800 / 300	10.438	1	226,80
OTS18060-180	1.800 / 600 / 300	9.010	1	201,40
OTS18080-180	1.800 / 800 / 300	11.581	1	247,20

\*Empfohlene VK-Preise exkl. 20% MwSt.

**GRATIS Versand bis Systembreite 1.000 mm**  
**Frachtkosten ab einer Systembreite von 1.000 mm: € 40,00**

# Preise Trennwandsysteme Standfuß

## Erweiterungsmodul Standfuß 90° Links

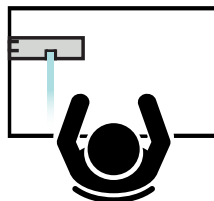

Bestehend aus 1 Standfuß (90° Links) , 1 Trennwandscheibe

Art-Nr.	Systemmaß (BxHxT mm)	Gewicht (Gramm)	VE	€ Preis*
OTS06060-90L	600 / 600 / 300	3.441	1	109,30
OTS06080-90L	600 / 800 / 300	4.155	1	124,50
OTS08060-90L	800 / 600 / 300	4.298	1	124,50
OTS08080-90L	800 / 800 / 300	5.298	1	144,90
OTS10060-90L	1.000 / 600 / 300	5.155	1	140,00
OTS10080-90L	1.000 / 800 / 300	6.440	1	165,40

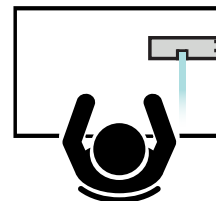

## Erweiterungsmodul Standfuß 90° Rechts

Bestehend aus 1 Standfuß (90° Rechts) , 1 Trennwandscheibe

Art-Nr.	Systemmaß (BxHxT mm)	Gewicht (Gramm)	VE	€ Preis*
OTS06060-90R	600 / 600 / 300	3.441	1	109,30
OTS06080-90R	600 / 800 / 300	4.155	1	124,50
OTS08060-90R	800 / 600 / 300	4.298	1	124,50
OTS08080-90R	800 / 800 / 300	5.298	1	144,90
OTS10060-90R	1.000 / 600 / 300	5.155	1	140,00
OTS10080-90R	1.000 / 800 / 300	6.440	1	165,40

\*Empfohlene VK-Preise exkl. 20% MwSt.

**GRATIS Versand bis Systembreite 1.000 mm**  
Frachtkosten ab einer Systembreite von 1.000 mm: € 40,00

### Empfohlene Reinigung

#### Reinigung:

- Mischen Sie warmem Wasser etwas Geschirrspülmittel bei
- Reinigen Sie die Kunststoff Oberfläche mit einem weichen, fusselreien Tuch oder Schwamm
- Spülen Sie mit lauwarmen Wasser nach

Verwenden Sie keinesfalls handelsübliche Fensterreiniger, da diese die Oberfläche beschädigen.

#### Desinfektion:

- Zur Desinfektion und bei starker Verschmutzung verwenden sie **Isopropanol** (Reinigungsalkohol) mit einem mit Isopropanol getränkten weichen Tuch können Bakterien und Viren von Kunststoff Oberflächen problemlos abgewischt werden, ohne dabei die Oberfläche anzugreifen

**Isopropanol** wird vor allem in der Medizin und in der Industrie zur Reinigung oder Desinfektion verwendet. Der Wirkstoff ist zur Bekämpfung von Covid-19 (Coronavirus) freigegeben. Der Einsatz von handelsüblichen Desinfektionsmitteln ist nicht zu empfehlen, da diese durch Zusatz von Tensiden oder chemischen Mitteln, die Kunststoff Oberfläche beschädigen können.

**Wir freuen uns auf Ihre Bestellung unter:**

**+43 5332 78730 oder [info@geotec.gmbh](mailto:info@geotec.gmbh)**

**GEOtec Schul- und Bürowaren GmbH**  
**Jakob-Prandtauer-Straße 1**  
**6300 Wörgl, [www.orgadesk.at](http://www.orgadesk.at)**

# ORGADSK TRENNWANDSYSTEME

SCHUTZ DER UNS VERBINDET.



[www.orgadesk.at](http://www.orgadesk.at)



[@orgadesk.at](https://www.instagram.com/orgadesk.at)



[/orgadesk](https://www.facebook.com/orgadesk)